

ABSTURZ- SICHERUNGEN



kerscher[®]
SCHALUNGSBEDARF

Geländerhaltersystem DW 15

verzinkt

GELÄNDERHALTER ZUM EINSCHRAUBEN:



- schnelle und sichere Absicherung bis in 100 m Arbeitshöhe GS geprüft. Entspricht EN 13374.
- der Pfosten läßt sich in alle gängigen DW 15 Hülsen einfach eindrehen.
- die Bordbretthalter sind alle um 360° drehbar und bleiben automatisch in den von der Bau-BG vorgegebenen Bretthöhen fixiert. Der unterste Bretthalter ist auch in der Höhe verschiebbar, um Brüstungen, Aufkantungen, Treppenstufen, etc. gut ausgleichen zu können.
- äußerst langlebig durch Feuerverzinkung.

EINSATZMÖGLICHKEITEN:

- z.B.: an Balkonplatten, Deckenrändern, Treppenwangen, Brückengesimsen, Kragplatten, etc.

WINKELADAPTER ZUM SEITLICHEN EINSCHRAUBEN:

- Wird seitlich in die Ankerhülse eingeschraubt und mit der Feststellmutter kraftschlüssig an das Bauteil angezogen.
- Die Feststellmutter ist durch eine Ringkappe unverlierbar gesichert.
- Ideal bei Belag- o. Verputzarbeiten, da die Absicherung bis zur Errichtung des endgültigen Geländers ständig montiert bleiben kann.

#15-102b



#15-100



UpTown, München (150m)



erfüllt die EN - 13374.



ART.-NR.	BEZEICHNUNG	MERKMALE	HÖHE	GEWICHT
15-102b	Geländerhalter zum Einschrauben, verzinkt	Gewinde 11 cm, DW15	110cm	4,80kg
15-103	Verlängerung für Geländerhalter, verzinkt	Einsteckbar	Um 50 cm	3,00 kg
15-608	Ankerhülse DW15, Alu	mit PVC-Konus-Stopfen, zum Einbetonieren	130mm lang	0,03kg
15-700	Schlaganker mit DW15 Innengewinde, verzinkt	22mm Durchmesser, zum nachträglichen Einsetzen	95mm	0,16 kg
15-100	Winkeladapter für Geländerhalter, verzinkt	Mit Abdrehsicherung	5 cm	1,30 kg
15-150	Spundwand.Geländerhalter massiv, lackiert	Bis 32mm		3,45 kg

Alle Schutzgeländer entsprechen den aktuellen Anforderungen der Bau-BG und des FA-Bau. Bitte beachten Sie jeweils die jeder Lieferung beiliegende Aufbau- & Verwendungsanleitung.

Robert-Bosch-Strasse 25
D-85235 Odelzhausen b. München
Telefon: ++49 /081 34/993-84
Telefax: ++49/081 34/993-88

info@kerscher.com
www.kerscher.com

2022 Technische Änderungen behalten wir uns vor, copyright by **kerscher**

kerscher[®]
SCHALUNGSBEDARF

ANWENDUNGSBEREICHE:



vor der Fassade



vorauslaufend



an der Spundwand



an der Attika



in Treppenhäusanlagen



an Absturzkanten



am Flachdach

REFERENZEN:

in Hochbauten aller Art und speziell im Hochhausbau in aller Welt.



Riem Arcaden



Süddeutsche Zeitung (100m)



SAP Walldorf



Munich City Tower (80m)



Daimler Chrysler (80m)



Post-Tower (160m)

Robert-Bosch-Strasse 25
D-85235 Odelzhausen b. München
Telefon: ++49 / 081 34/993-84
Telefax: ++49/081 34/993-88

info@kerscher.com
www.kerscher.com

2022 Technische Änderungen behalten wir uns vor, copyright by **kerscher**

kerscher[®]
SCHALUNGSBEDARF

Geländerhaltersystem DW 15

verzinkt

EINBAU/BEFESTIGUNG ENTWEDER:

1. vorab einbetonierte Alu-Ankerhülsen mit DW15 Gewinde möglich (siehe dazu unsere Art.-Nr. 15-608 und Details auf dem Infoblatt »Alu-Ankerhülse« in unserer Rubrik »Ankermaterial«...)

oder

EINBAU/ BEFESTIGUNG:

2. in nachträglich in den Beton einschlagbare Schlaganker mit DW15 Gewinde: (siehe dazu unsere Art.-Nr. 15-700 und Details auf dem Infoblatt »Schlaganker« in unserer Rubrik »Ankermaterial«...)

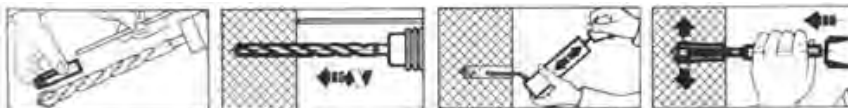

Nutzen Sie unseren Bohrer für Schlaganker (Art.-Nr. 15-703) aus hochfestem Werkzeugstahl, um saubere, kreisrunde und scharfkantige Bohrlöcher für eine optimale Auszugslast des Schlagankers zu bohren.

Mit unserem Schlagdorn (Art.-Nr. 15-701) können Sie dann die Schlaganker für einen sicheren Halt im Beton aufspreizen.



Geländerhaltersystem DW 15

verzinkt

SPUNDWAND-GELÄNDERHALTER ZUM FESTSCHRAUBEN:

- Schnelle und sichere Absicherung bis in 25 m Arbeitshöhe GS geprüft.
- Einsetzbar auch bei ungleich eingerammten Spundelementen.
- Der Spundwandhalter wird einfach von oben auf die Spundwand aufgesteckt und mittels der Feststellschraube kraftschlüssig angezogen. Dann wird der Seitenschutzpfosten in die Kupplung geschoben und mit der Flügelschraube festgezogen.
- Der Spundwandhalter ist ein massives Frästeil (3,45kg) und ist somit enorm langlebig.



EINSATZMÖGLICHKEITEN:

- Spundwandelemente
- IPE/Peiner - Stahlträger

SEITENSCHUTZ ZUM EINSCHRAUBEN:

- wird einfach in den Spundwandhalter eingeschraubt.
- Die Bretthaltebügel sind in den von der Bau-BG vorgeschriebenen Höhen und Abständen angeordnet. Erfüllt EN 13374
- Universeller Pfosten passt als Geländerhalter zu folgenden Artikel: Spundwandhalter, Winkeladapter, Trägerklemme...



erfüllt die EN - 13374.



Pfosten können entweder eingeschraubt oder eingesteckt werden!

Robert-Bosch-Strasse 25
D-85235 Odelzhausen b. München
Telefon: ++49 /081 34/993-84
Telefax: ++49/081 34/993-88

info@kerscher.com
www.kerscher.com

2022 Technische Änderungen behalten wir uns vor, copyright by **kerscher**

kerscher[®]
SCHALUNGSBEDARF

Absturzsicherung für Aufzugsschächte

Stahl, verzinkt

Das Z-Profil für mehr Sicherheit!

Mit dem einfachen Z-Profil können Sie Bordbretter schnell und einfach in eine Absturzsicherung für Aufzugsschächte verwandeln-

Ein Schenkel des Z-Profils ist mit 2 Löchern mit 8,5mm Durchmesser versehen, durch die die Halterung an der Wand fest verschraubt wird.

Der andere Schenkel hat 2 Löchern mit einem Durchmesser von 4,2mm, durch die die Bordbretter von 30mm Stärke mit 2 Nägeln gesichert werden.

Die Z-Profile sind aus 3mm dickem, feuerverzinktem Stahl und 60mm breit.

Eine einfache Sicherung – wenig Aufwand für ein optimales Ergebnis!



Produktmerkmale:

- 3mm dickes, feuerverzinktes Stahlblech - langlebig auch im Baustellen-Alltag
- Mit nur 2 Schrauben und 2 Nägeln sicher montierbar
- Hält bis zu 3cm dicke Bordbretter
- Einfache Handhabung
- Entspricht den Vorgaben der BGBau

Technische Daten:

ART.-NR.	BEZEICHNUNG:	MASSE:
079630	Aufzugsschacht-Sicherung Z-Profil	b=60mm, d=3mm, h1=130mm, h2=230mm

Hinweis:

Beim Einsatz von Brettern, Holzbohlen oder sonstigen Sicherungsarten müssen diese, gem. den aktuellen Sicherheitsbestimmungen (z.B. DGUV Information 209-053/ 201-023), bestimmten Güteanforderungen entsprechen. Die Verantwortung, welche Sicherungsmaßnahmen gegen Absturz getroffen werden und die Einhaltung der aktuellen Vorschriften und Sicherheitsbestimmungen, obliegt in allen Fällen dem Anwender.

Dachfanggeländer

feuerverzinkt

Das **kerscher** Dachfanggeländer ist für nahezu alle Dacharbeiten einsetzbar und erfüllt die deutschen bzw. europäischen Sicherheitsstandards.

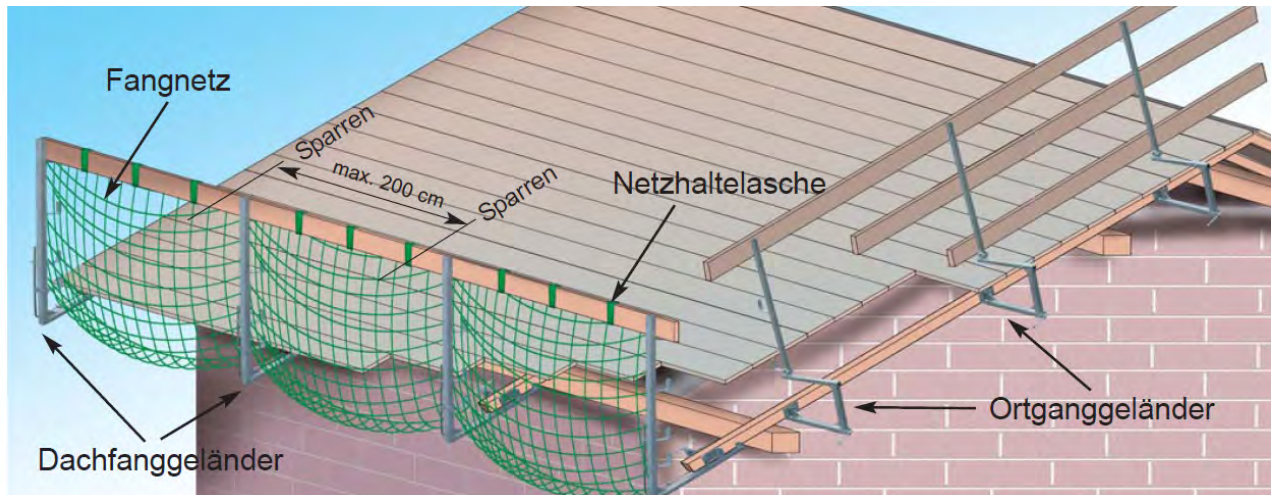

- ✓ Zertifiziert und geprüft nach der EURO-Norm EN 13374 Klasse „C“!
- ✓ Daher einsetzbar bis zu 60° Dachneigung!
- ✓ bei allen Dacharbeiten einsetzbar - sogar die Dachrinnen können problemlos parallel und zeitgleich montiert werden.
- ✓ Ausreichend Netzhöhe - auch bei steilen Dächern.

Stabile, robuste und feuerverzinkte Ausführung garantieren Sicherheit und eine lange Lebensdauer.

Sicher
Praktisch
Zeitsparend!

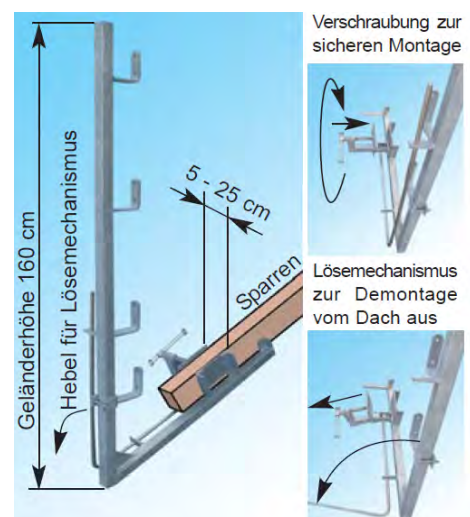

BEZEICHNUNG:	Höhe:	Prüfung:	GEWICHT:	VE:
Dachfanggeländer feuerverzinkt	160 cm	EN 13374 Kl. C	13,00 kg	einzel
Ortsganggeländer feuerverzinkt	5 ... 25 cm Klemmber.	EN 13374 Kl. A	12,00 kg	einzel

Alle Schutzgeländer entsprechen den aktuellen Anforderungen der Bau-BG und des FA-Bau. Bitte beachten Sie jeweils die jeder Lieferung beiliegende Aufbau- & Verwendungsanleitung.

Ortganggeländer

feuerverzinkt

Das **kerscher** Ortganggeländer ist zur seitlichen Absicherung Ihrer Dachflächen konzipiert worden und erfüllt die deutschen bzw. europäischen Sicherheitsstandards.

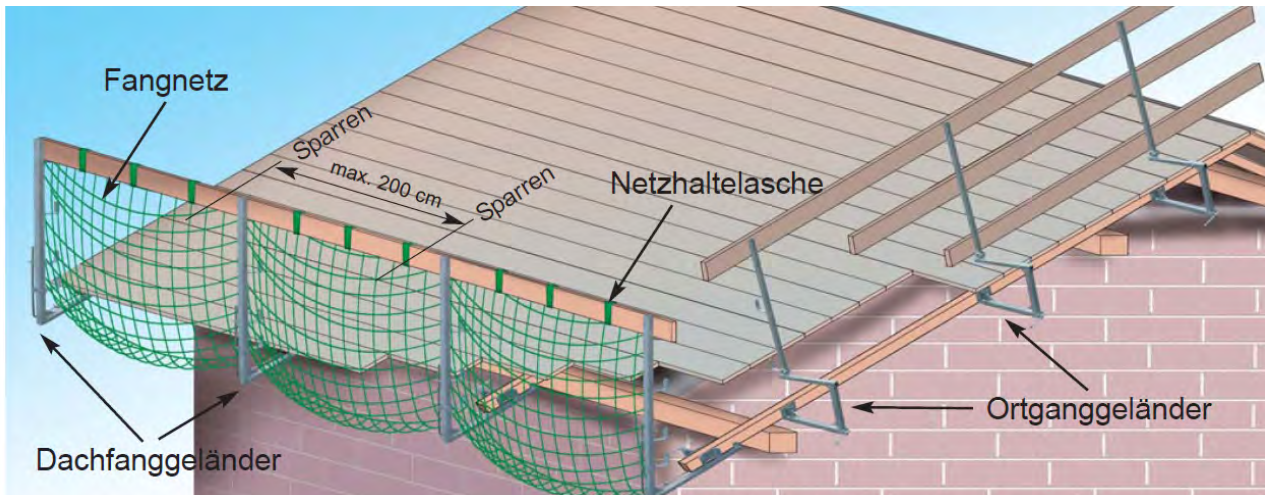

- ✓ Zertifiziert und geprüft nach der EURO-Norm EN 13374 Klasse „A“!
- ✓ Zur seitlichen Absicherung Ihrer Dachflächen - für IHRE Sicherheit !
- ✓ Verschiebbare Ausführung, so können Sie die Zwinge immer so einstellen, dass das Geländer direkt an Dachkante steht.
- ✓ Sichere Klemmung auf dem Sparren am Dachende.
- ✓ Stabile, robuste und feuerverzinkte Ausführung garantieren Sicherheit und eine lange Lebensdauer.

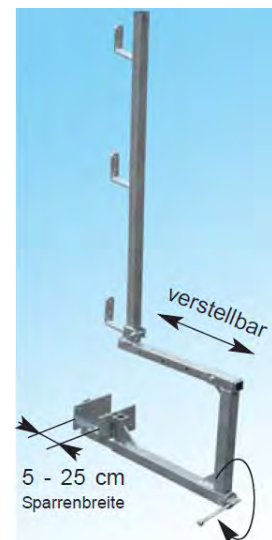

Sicher
Praktisch
Zeitsparend!

BEZEICHNUNG:	Höhe:	Prüfung:	GEWICHT:	VE:
Dachfanggeländer feuerverzinkt	160 cm	EN 13374 Kl. C	13,00 kg	einzel
Ortganggeländer feuerverzinkt	5 ... 25 cm Klemmer.	EN 13374 Kl. A	12,00 kg	einzel

Alle Schutzgeländer entsprechen den aktuellen Anforderungen der Bau-BG und des FA-Bau. Bitte beachten Sie jeweils die jeder Lieferung beiliegende Aufbau- & Verwendungsanleitung.

Robert-Bosch-Strasse 25
D-85235 Odelzhausen b. München
Telefon: ++49 /081 34/993-84
Telefax: ++49/081 34/993-88

info@kerscher.com
www.kerscher.com

2022 Technische Änderungen behalten wir uns vor, copyright by **kerscher**

kerscher[®]
SCHALUNGSBEDARF

Diverse Schutzgeländer

lackiert oder verzinkt

#501640 / #501641



SCHRAUBGELÄNDERZWINGE MIT OBEN LIEGENDER HANDSPINDEL:

- Schnelle und sichere Absicherung bis in 80 m Arbeitshöhe GS geprüft. Entspricht EN 13374
- Der Klemmbereich lässt sich mit der Handkurbel stufenlos von 0 bis 80 cm einstellen.
- Das Spindelgewinde ist innenliegend und somit optimal vor Beschädigungen und Verschmutzung von außen geschützt.
- Äußerst langlebig durch Feuerverzinkung.

EINSATZMÖGLICHKEITEN:

- z.B.: an Balkonplatten, Deckenrand, Treppenhäusern, Brückengesimsen, Schalungsträgern, etc.



erfüllt die EN - 13374.

#15-000



SCHUTZGELÄNDERZWINGE MIT SEITLICHEM FESTSTELLKEIL:

- Schnelle und sichere Absicherung bis in 100 m Arbeitshöhe GS geprüft. Entspricht EN 13374
- Die Zwingen lässt sich stufenlos auf jede Deckenstärke von 0 bis 40 cm einstellen.
- Der Absteckkeil ist an einer Kette unverlierbar gesichert.
- Äußerst langlebig durch massive Bauart.

EINSATZMÖGLICHKEITEN:

- z.B.: an Balkonplatten, Deckenrand, Treppenhäusern, Brückengesimsen, Schalungsträgern, etc.



erfüllt die EN - 13374.

BRÜSTUNGSGELÄNDERZWINGE MIT OBEN LIEGENDEM FESTSTELLKEIL:

- Schnelle und sichere Absicherung bis in 80 m Arbeitshöhe GS geprüft. Entspricht EN 13374
- Die Zwingen lässt sich stufenlos auf jede Klemmstärke von 8 bis 40 cm einstellen.
- Die Zwingen wird von oben auf die Betonbrüstung (min. h > 20 cm) aufgesetzt und mittels des Festschlagkeils festgeklemmt.
- Äußerst langlebig durch Feuerverzinkung.

EINSATZMÖGLICHKEITEN:

- z.B.: an Brüstungen, Betonfertigteilen, etc.



erfüllt die EN - 13374.

#15-555



ART.-NR.:	BEZEICHNUNG:	KLEMMBEREICH:	HÖHE:	GEWICHT:
15-000	Schutzgeländerzwingen lackiert	0–40 cm	100 cm	8,00 kg
501641	Schraubgeländerzwingen verzinkt	8–40 cm	110 cm	8,50 kg
501640	Schraubgeländerzwingen verzinkt	8–80 cm	110 cm	10,50 kg
15-555	Brüstungsgeländerzwingen verzinkt	8–40 cm / 20 cm	110 cm	7,50 kg
501642	Schraubgeländerzwingen lackiert (auf Anfrage)	8–40 cm	110 cm	8,50 kg

Alle Schutzgeländer erfüllen die sicherheitstechnischen Anforderungen der neuen Euro Norm EN-13374 und entsprechen den aktuellen Anforderungen der Bau-BG und des FA-Bau. Bitte beachten Sie jeweils die jeder Lieferung beiliegende Aufbau- & Verwendungsanleitung.

Robert-Bosch-Strasse 25

D-85235 Odelzhausen b. München

Telefon: ++49 / 081 34 / 993 - 84

Telefax: ++49 / 081 34 / 993 - 88

info@kerscher.com

www.kerscher.com

2022 Technische Änderungen behalten wir uns vor, copyright by kerscher

kerscher[®]
SCHALUNGSBEDARF

Stahlgitter

pulverbeschichtet

Unser äußerst robustes und trotzdem leichtes **Stahlgitterelement** kann in viele Artikel (Schutzgeländer, Geländerhalter, etc.) zur Absturzsicherung einfach eingehängt bzw. montiert werden und so ein schnelles und sicheres Schutzgeländer im Sinn der DIN Euro-Norm 13374 Klassen A und B sowie den Regelausführungen der Bau-Berufsgenossenschaften entsprechend erstellt werden.



erfüllt die EN - 13374.



IFA

Institut für Arbeitsschutz der
Deutschen Gesetzlichen Unfallversicherung

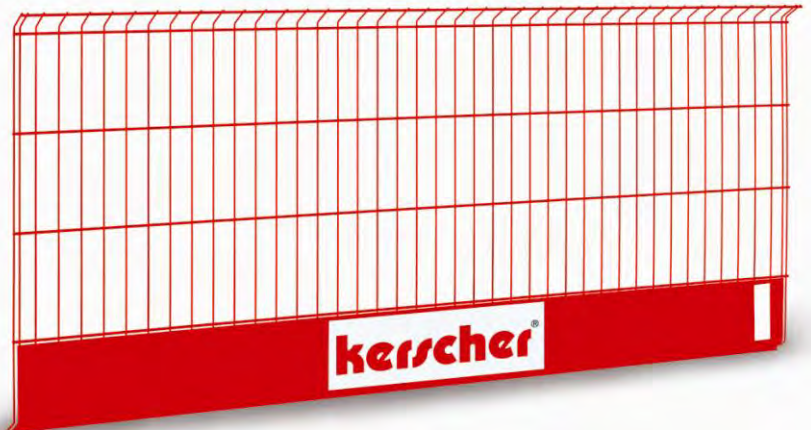

Die Details und Vorteile:

- Ersetzen den traditionellen einfachen 3-teiligen Seitenschutz (meist aus Holz).
- Geländer und Bordblech integriert.
- Leichtes Gewicht (Element < 20kg).
- Vielseitig einsetzbares und schnell zu montierendes System.
- Sehr robuste Schweißkonstruktion dank modernster Roboterschweißung (jeder einzelne Schweißpunkt hält einer Last von bis zu 500kg stand).
- Schutz durch doppelte Kanten.
- Höhenverstellbar.
- Große Auswahl an Befestigungen lieferbar.
- Hohe Produktqualität durch Serienfertigung.
- Lange Lebensdauer durch hochwertige Pulverbeschichtung auf Wunsch auch in Firmenfarben und mit Logo unseres Kunden entsprechend Corporate Identity und schöne Werbung am Gebäude.
- Entspricht der DIN EN 13374, Klasse A und B.



Robert – Bosch – Strasse 25
D-85235 Odelzhausen b. München
Telefon ++ 49 / 08134 / 993 – 84
Telefax ++ 49 / 08134 / 993 – 88

info@kerscher.com
www.kerscher.com

2022 Technische Änderungen behalten wir uns vor, copyright by **kerscher**

kerscher[®]
SCHALUNGSBEDARF

Stahlgitter

pulverbeschichtet



vorgeschriebenes Bord- / Fußblech integriert



Abnehmbare Frontpfosten ermöglichen ein leichtes Entnehmen der stehenden Gitter



stapelbare und kranfähige Paletten

ART.-NR.:	BEZEICHNUNG:	EN:	DURCHMESSER:	GEWICHT:
15-175	Stahlgitterelement 130 x 115 (LxH)	13374 A+B	pulverbeschichtet rot	11,00 kg
15-176	Stahlgitterelement 231 x 115 (LxH)	13374 A+B	pulverbeschichtet rot	16,80 kg
15-177	Stahlgitterelement 261 x 115 (LxH)	13374 A+B	pulverbeschichtet rot	19,80 kg
15-178	Stahlgitter-Stapelgestell klapp- & stapelbar		Feuerverzinkt	50,00 kg



Ankerhülse DW 15

Aluminium

Ankerhülse DW-15, Aluminium, L=130 mm



DIE VORTEILE:

- Amtliche Prüfbescheinigungen bei verschiedenen Betonfestigkeiten liegen vor.
- Geprüft nach DIN 18216.
- Für den Einbau in Fertigteile oder Ortbeton.
- Passend zu DW-15 Gewinde.
- Komplett mit Konus-PVC-Stopfen (ist im Lieferumfang bereits enthalten), anstatt einfacher Nagelstopfen

41,0 kN*

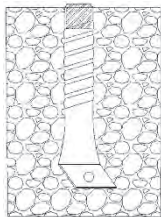

#15-608



#15-608e

PVC-Konus-Nagelstopfen

Zum anschließenden sauberen und schnellen Verschließen der Ankerstellen führen wir einen exakt in den Negativabdruck des PVC-Konus passenden scharfkantigen Betonkegel in Sichtbetonqualität aus hochfestem Beton. Dazu erhalten Sie auch den geeigneten Brandschutzkleber in 310ml Kartuschen.

- kleine Verpackungseinheit (100St./Karton)



ART.-NR.:	BEZEICHNUNG:	LÄNGE:	BELASTUNG:	GEWICHT:
15-608	Alu-Ankerhülse DW15 inkl. Konus-Nagelstopfen	130mm	41 kN	0,03kg
15-608e	Konus-Nagelstopfen PVC	-	-	0,02kg

Bitte beachten Sie auch die Belastungstabelle und die der Lieferung beiliegenden Aufbau- und Verwendungsanleitung!

Robert-Bosch-Strasse 25

D-85235 Odelzhausen b. München

Telefon: ++49 / 081 34 / 993 - 84

Telefax: ++49 / 081 34 / 993 - 88

info@kerscher.com

www.kerscher.com

2022 Technische Änderungen behalten wir uns vor, copyright by **kerscher**

kerscher[®]
SCHALUNGSBEDARF

Ankerhülse DW 15

Aluminium

OPTIMALER EINSATZ:

- bei Absturzsicherungen mit z.B. Geländerhaltern im Rohbau- und Treppenhausbereich
- zur Verankerung von Schrägstützen z.B. an Betonfertigteilen oder in Bodenplatten
- zur Befestigung von Randabschaler oder Abschalkonsolen z.B. Deckenrändern, Brückenkappen...



Robert-Bosch-Strasse 25
D-85235 Odelzhausen b. München
Telefon: ++49 / 081 34/993-84
Telefax: ++49/081 34/993-88

info@kerscher.com
www.kerscher.com

2022 Technische Änderungen behalten wir uns vor, copyright by **kerscher**

kerscher[®]
SCHALUNGSBEDARF

Schlaganker DW15

zum nachträglichen Einbau

nachträglich einschlagbarer »Dübel« mit DW-15 Innengewinde *verzinkt*

EINSATZ:

Ideal als Lösung, wenn Anker- oder Spannstellen übersehen wurden oder nachträglich ein Artikel mit DW-15 Gewinde (Geländerpfosten, Winkeladapter, Schrägstütze, Schalkonsole o.ä.) schnell und sicher befestigt werden soll!

MONTAGE:

- Loch Ø 22 mm vorbohren,
- Schlaganker in die nötige Tiefe (s.a. Tab.) einschieben und mittels Schlagdorn (Art.Nr.: 15-701) durch kräftige Schläge vorspreizen,
- DW15 Gewindeteil bis zum Anschlag kraftschlüssig eindrehen,
- beil. Aufbau- & Verwendungsanleitung beachten!

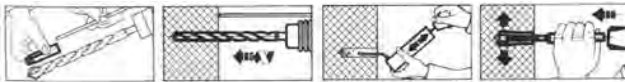

BELASTUNGSTABELLE:

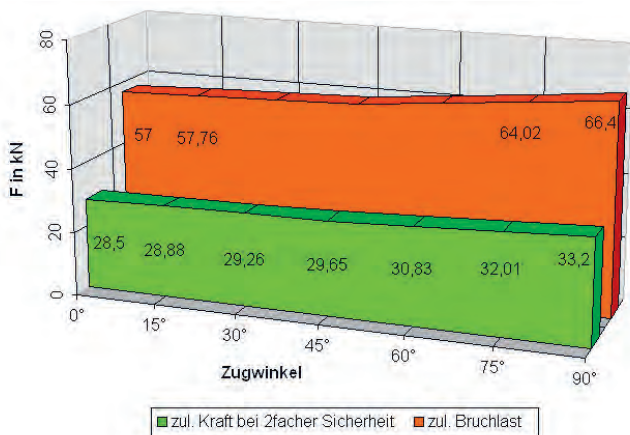

RICHTWERTE FÜR SCHLAGANKER DW15:

Betonfestigkeit:	mind. 15 N / mm ²
Bohrlochdurchmesser:	22 mm
Bohrlochtiefe:	mind. 95 mm
Einbautiefe:	mind. 85 mm
Abstand zwischen Ankerachsen:	mind. 600 mm
Abstand zum Bauteilrand:	mind. 300 mm
Bauteilstärke:	mind. 200 mm
Einschraubtiefe von DW15-Stab / -Schraube:	mind. 30 mm

ART.- NR.:	BEZEICHNUNG:	Ø:	TIEFE (t) / ZUL. TRAG (kN):	GEWICHT:
15-700	Schlaganker mit DW15 Innengewinde <i>verzinkt</i>	22 mm	95 mm / s.Tabelle	0,16 kg
15-701	Schlagdorn für Schlaganker DW15 (15-700) <i>verzinkt</i>	22 mm	gehärteter Stahl	0,45 kg

Bitte beachten Sie die jeder Lieferung beiliegende Aufbau- & Verwendungsanleitung, auch unter www.kerscher.com.

Robert-Bosch-Strasse 25
D-85235 Odelzhausen b. München
Telefon: ++49 / 081 34 / 993-84
Telefax: ++49 / 081 34 / 993-88

info@kerscher.com
www.kerscher.com

2022 Technische Änderungen behalten wir uns vor, copyright by **kerscher**

kerscher[®]
SCHALUNGSBEDARF

Bohrer für Schlaganker

2-schneidig. Hochfester Werkzeugstahl

Für Ihre Sicherheit!

Der Qualitätsbohrer von **kerscher** ist das optimale Werkzeug zu unseren Ankermaterialien wie z.B. den Schlagankern mit DW 15 Gewinde. Der Bohrer ist 2-schneidig und aus hochfestem Werkzeugstahl gefertigt, wodurch er es Ihnen ermöglicht ein sauberes, scharfkantiges und kreisrundes Bohrloch bei gradlinigem Verlauf im Bohrlochdurchmesser von 22mm zu schneiden.

Gemäß der Aufbau- und Verwendungsanleitungen seitens der BGBau erreichen Sie so die tatsächlichen und größtmöglichen Auszugslasten eines Schlagankers.

„Denn der beste Schlaganker hält nicht, wenn nicht sauber, kreisrund und scharfkantig vor Ort gebohrt wurde.“

Produktmerkmale:



- Hochfester Werkzeugstahl
- 2-schneidig
- Für Bohrlöcher mit 22mm Durchmesser
- Für kreisrunde, scharfkantige Bohrlöcher
- Ideal zum Setzen von Schlagankern

Technische Daten:

ART.-NR	BEZEICHNUNG	MASSE	GEWICHT
15-703	Bohrer passend zu Schlaganker DW15 aus hochfestem Werkzeugstahl	Bohrloch d= 22mm	0,400 kg

Adapter-Geländerhalter für FT-Filigrandecken

verzinkt

Passend zu unserem Geländerhalter zum Einschrauben, Art.# 15-102b, gibt es nun auch den Adapter zur Verwendung auf Filigrandecken.

Der Adapter wird einfach unter die Stahlarmierung der Filigrandecke geschoben und mit einem verstellbaren Hebel gespannt.

In den Adapter wird dann von oben entweder unser Geländerhalter mit DW15 Gewinde eingeschraubt oder unser Seitenschutzpfosten, Art.# 501866 eingesteckt.

Mit Stahlgitterelementen oder Bordbrettern kann so einfach und schnell ein sicheres Geländer aufgebaut werden.



ART.-NR	BEZEICHNUNG	Beschreibung	GEWICHT
15-175	Adapter-Geländerhalter für FT-Filigrandecken	Verzinkt	3,00 kg

Steck – Beton – Anker SBA

DW15, mit PVC – Ankerplatte und inkl. Feder

Der **kerscher** Steck – Beton – Anker SBA mit DW15 inkl. Feder kann einfach in den Frischbeton eingedrückt werden bis dieser an der roten PVC – Ankerplatte ansteht. Den Anker erst Ausdrehen wenn die Spannstelle genutzt wird und zum Einsatz kommt. Die Spiralfeder verbleibt als einziges Teil im Beton. Durch das Ausdrehen bei abgehärtetem Beton kann das Ankerloch auch nicht Verschmutzen.

Die Vorteile sind:

- Kein Verletzen von Leitungen durch das Bohren im Beton, z.B. Bau-Kern-Aktivierung, etc.
- Einsparen von zig teuren und arbeitsintensiven Bohrungen im Beton und besonders oft an sehr schwer zugänglichen Positionen,
- Der SBA Steck – Beton – Anker ist **vielfach wieder-verwendbar** (nur die Spiralfeder verbleibt im Beton).

Vielseitig einsetzbar zur Verankerung von:

- Schrägstützen aller Art, Richtstützen, Geländerpfosten, und diversem DW15 Anker- und Schalungsmaterial ...



Zum besonders schnellen Ausdrehen des Ankerkerns empfehlen wir unseren dafür passenden Ratschen-Schlüssen „Uni-Ratschenschlüssel-DW15-Tool“ Artikel-N° #15-705.

ART.-NR.:	BEZEICHNUNG:	LÄNGE:	DURCHMESSER:	GEWICHT:	VE:
15-800	Steck-Beton-Anker SBA DW15 mit roter PVC -Auflageplatte	110 mm	DW15 mm	242 gr. /Stück	Eimer à 50 St.
15-801	Spiral-Feder DW15 für SBA-Anker	25 cm	DW15 mm	46 gr. /Stück	Eimer à 250 St.
15-705	Uni - Ratschenschlüssel DW15/20 - Tool	25 cm	von 0 ... 48mm	1,00 kg /Stück	einzel

Geprüft durch die öffentliche Prüfstelle für Baustoffe der Hochschule Konstanz HTWG.
Bitte, beachten Sie die der Lieferung beiliegende Aufbau- & Verwendungsanleitung.

Robert – Bosch – Strasse 25
D-85235 Odelzhausen b. München
Telefon ++ 49 / 08134 / 993 – 84
Telefax ++ 49 / 08134 / 993 – 88

info@kerscher.com
www.kerscher.com

2022 Technische Änderungen behalten wir uns vor, copyright by kerscher

kerscher[®]
SCHALUNGSBEDARF

Uni – Ratschenschlüssel

Optimal z.B. für DW15-Stäbe aller Art

Der **Uni – Ratschenschlüssel** ist das optimale Werkzeug zum leichten, einfachen und zugleich sicheren Eindrehen von Stäben und Rohren aller Art; besonders natürlich auch von Ankerstäben - wie den DW15-Gewindestäben - z.B. beim Eindrehen in Ankerhülsen, Schlaganker, Schalungen, Ankermaterial, etc ...

Vorteile bei der Montage:

- einhändiges Arbeiten beim Ein- oder Ausdrehen der Stäbe,
- schnelles Drehen durch Spannung – ähnlich einer Ratsche,
- sicherer Griff der Stäbe durch vorgespannte und federbelastete Hakenbacke,
- kann vielseitig auf der Baustelle für alle Stäbe und Rohre der Durchmesser 0 ... 48mm eingesetzt werden,
- gutes Drehmoment ermöglicht der 25cm lange Griff,
- robust und langlebig durch hochfesten Werkzeugstahl.



Passt zu folgenden **kerscher** - Artikel als optimales Werkzeug:

- alle Ankermaterialien / Ankerstäbe der Bauarten DW15, DW 20 und DW26 (siehe auch Rubrik „4 Ankermaterial),
- Ankerhülsen DW15,
- Schlaganker DW15,
- Gerüstrohre und Kupplungen aller Art,
- Konsolgerüstverankerungen,
- Randabschalermontage, und vieles mehr ...



Schnelles Drehen durch selbstspannende Feder Einsatz wie bei Ratsche ...

ART.-NR.:	BEZEICHNUNG:	LAENGE:	DURCHMESSER:	GEWICHT:
15-705	Uni - Ratschenschlüssel DW15/20 - Tool	25 cm	von 0 ... 48mm	1,00 kg

Robert – Bosch – Strasse 25
D-85235 Odelzhausen b. München
Telefon ++ 49 / 08134 / 993 – 84
Telefax ++ 49 / 08134 / 993 – 88

info@kerscher.com
www.kerscher.com

2022 Technische Änderungen behalten wir uns vor, Copyright by **kerscher**

kerscher[®]
SCHALUNGSBEDARF

Hohlwandkonsole

verzinkt

Einfach über die Hohl-, Fertig- oder 3-fach-Wand hängen und sicher arbeiten.

- An der Innen- oder auch Außenseite von Hohlwänden einsetzbar.
- Nur 3 seitliche Bordbretter (3x15 mm) in die vorgegebenen Bretthaltebügel des seitlich einsteckbaren Seitenschutzpfostens (Art.Nr.:501866) und 3 Bohlen (>20x3,5 mm) als Bodenbelag in die Konsole einlegen und schon kann sicher gearbeitet und der Beton verfüllt werden. Ein weiteres Bordbrett, an der Hohlwand zugewandten Seite, verhindert das vorne Überkippen.
- Um die richtige Arbeitshaltung und -höhe z.B. beim Betonieren zu haben stehen Sie ca.60 cm unterhalb der Konsoleneinhängung.
- Es müssen keine schweren und umständlichen Fahr- oder Bockgerüste mehr aufgestellt und versetzt werden.
- Passt zu allen gängigen Serien-Hohlwandstärken, die eine Seitenschale von <75 mm haben.
- Erfüllt die Vorgaben/Regelausführungen der Bau-Berufsgenossenschaft.
- Es passen nahezu alle gängigen Einsteck-Seitenschutzpfosten (Art.Nr.:501866).
- Durch die über den Einhängezapfen aufsteckbaren PVC-Einbausätze können die Konsolen nach dem Betonieren einfach von der Hohlwand abgezogen werden.
- Lange Lebensdauer durch komplette Feuerverzinkung.

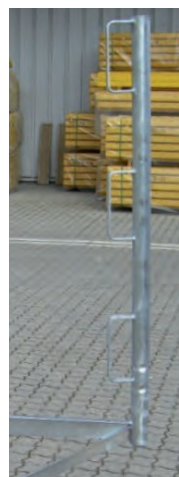

ART. - NR.:	BEZEICHNUNG:	GEWICHT:
501900	Hohlwandkonsole verzinkt	12,40 kg
501866	Seitenschutz verzinkt (einsteckbar)	4,60 kg
501901	PVC-Einbausatz f. Hohlwandkonsole	0,05 kg

Bitte beachten Sie die der Lieferung beiliegenden Aufbau- & Verwendungsanleitung;
Sie finden diese auch unter www.kerscher.com

Robert-Bosch-Strasse 25
D-85235 Odelzhausen b. München
Telefon: ++49 /081 34/993-84
Telefax: ++49/081 34/993-88

info@kerscher.com
www.kerscher.com

2022 Technische Änderungen behalten wir uns vor, copyright by **kerscher**

kerscher[®]
SCHALUNGSBEDARF

Schalkonsole mit Spindel

verzinkt

Die winkelverstellbare **kerscher** Schalkonsole ist für den Verkehrswege- und Brückenbau konzipiert worden. Mit Hilfe des Vorsteckers kann eine Grobeinstellung eines Winkels zwischen $+10^\circ$ bis -25° vorgenommen werden, der dann durch das Spindelgewinde fein einjustiert werden kann.



Die Schalkonsole kann zudem auch bei normalen Auskragungen, Gesimsen, Balkonplatten, Stützwänden, usw. eingesetzt werden.

Durch die beiden Rohrhalterungen für Seitenschutzpfosten, sowohl am Abschälwinkel, als auch am Konsolenende ist eine schnelle und sichere Absturzabsicherung stets gewährleistet. Der Seitenschutz (Art.-Nr. 501866) wird einfach in die Halterungen eingeschoben.

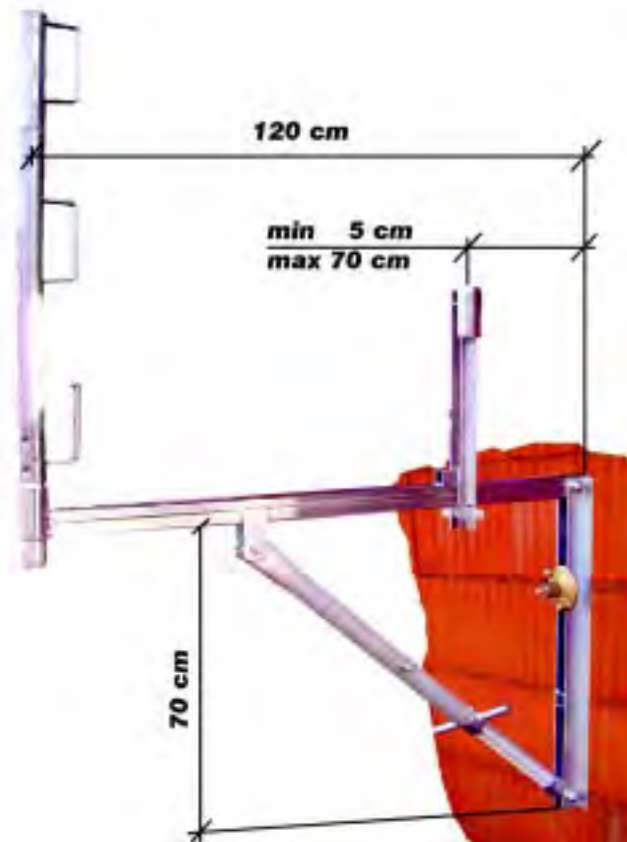

Seitenschutz verzinkt
h= 100 cm, mit 3 Bordbretthalterungen lt. BauBG.
Art.-Nr.: 501866

Die Montage erfolgt über einen Längsschlitz in der Konsolauflage. Dafür eignen sich unsere Alu-Ankerhülsen DW-15 (Art.-Nr.: 15-608) die vorab an den gewünschten Montagestellen einbetoniert werden. In diese Hülsen können dann DW-15 Gewindestäbe eingeschraubt und mittels Tellermuttern ($d > 100$ mm) festgeschraubt werden (s.a. Abb. 1). Bei Verankerung mit erhöhten Lastfällen und im öffentlichen Bau empfehlen wir die Verankerung mittels DW-15 Stahlkonen (Art.-Nr.: 15F3034)



Alu-Ankerhülse DW-15 L= 130 mm
kompl. mit PVC-Konus-Nagelstopfen
amtliche Auszugprüfung für 40kN.
Art.-Nr.: 15-608



Ankerstab DW-15 / lfm
mit original DYWIDAG-Gewinde
roh
Art.-Nr.: 150000



Stahlkonus Typ 30 DW-15
d(Deckel) = 62 mm verzinkt
Art.-Nr.: 15F3034

Aufbau und Montage laut mitgelieferter Aufbau- und Verwendungsanleitung

Dachhängekonsole

Stahl verzinkt / Aluminium

Die **kerscher** Dachhängekonsole ist 95 cm breit. Sie bietet zwei Einsatzmöglichkeiten:

▶ ALS LASTABLAGE

dabei ist die max. Belastbarkeit von 10kN (1,0t.) pro Dachhängekonsolenpaar.

▶ ALS ARBEITSBÜHNE auf ungedeckten Dächern:

bei diesem Einsatzbereich entspricht die max. Belastbarkeit der Gerüstgruppe 4, d.h. 300kg/m² lt. DIN 4420 Teil 1. Dabei ist es allerdings Vorschrift unseren Seitenschutzpfosten (Art.: 501866) in den dafür vorgesehenen Einsteckhülsen und eine horizontale Verbindung durch ein Gerüstrohr mittels Gerüstkupplungen anzubringen.

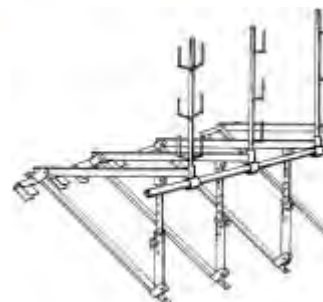

Die Konsole kann für Dachneigungen von 20 bis zu 60° eingesetzt werden und ist somit ein unentbehrliches Werkzeug für alle Dachdecker, Kaminbauer u.v.m.

MONTAGE:

Für die Vormontage ist die Dachhängekonsole einfach nur mit den Einhängehaken über dem Sparren der Dachlattung einzuhängen, die Dachfolie wird dabei nicht beschädigt. Sonstige Hinweise entnehmen Sie bitte unserer Aufbau- und Verwendungsanleitung, die jeder Lieferung beiliegt.



ART.-NR.:	BEZEICHNUNG:	GEWICHT:
501870	Dachhängekonsole Typ 95 Stahl, verzinkt	13,50 kg
501873	Dachhängekonsole Typ 95 Aluminium	6,00 kg
501866	Seitenschutz Stahl verzinkt	4,60 kg

Bitte beachten Sie die der Lieferung beiliegenden Aufbau- & Verwendungsanleitung;
Sie finden diese auch unter www.kerscher.com

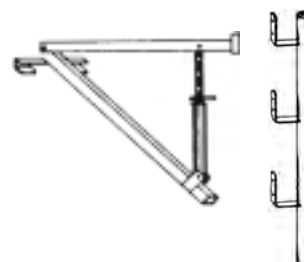

Dachziegelschlitten

fahrbar - ALUMINIUM

Der fahrbare **kerscher** Dachziegelschlitten aus Aluminium erleichtert das Arbeiten auf dem Dach enorm.

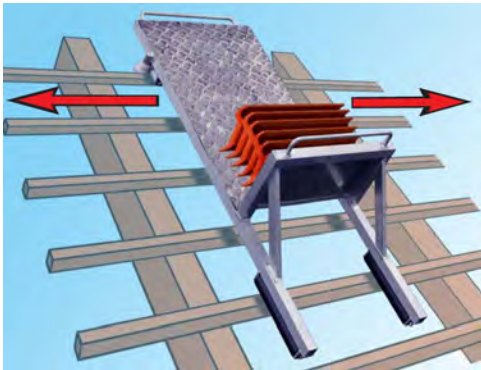

- ✓ Machen Sie sich das Arbeiten auf dem Dach leichter!
- ✓ Er erleichtert das portionsgerechte Verteilen der Dachziegel - ohne großem Kraftaufwand!
- ✓ Der Schlitten ist auf den Dachlatten fahrbar.
- ✓ Die Gleitrollen sind so dimensioniert, dass alle üblichen Dachlattenabstände abgedeckt werden.
- ✓ Haltbare und leichte Ausführung in ALU und daher schnell und flexibel einsetzbar.
- ✓ Stabile und leichtgängige Rollen aus Vollmaterial die die Dachlattung umfassen.
- ✓ Der Dachziegelschlitten kann auf jeder Dachlatte am ganzen Dach eingehängt und leicht verschoben werden.
- ✓ Durch das geringe Eigengewicht (13kg) befördern Sie leicht und schnell Ihre Dachziegel:

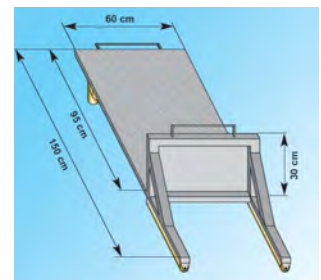

Sicher
Praktisch
Zeitsparend!